



  
**KASKO**<sup>®</sup>  
STÍNÍČÍ TECHNIKA



# KATALOG 2019

## HORIZONTÁLNÍ ŽALUZIE



V20181212

|                                    |    |
|------------------------------------|----|
| Všeobecné informace                | 2  |
| Horizontální žaluzie               | 2  |
| <b>ŽALUZIE ISOLINE</b>             |    |
| - Základní ceníková sestava        | 3  |
| - Příplatky                        | 3  |
| - Technické informace              | 4  |
| - Typy barevného sladění           | 4  |
| <b>ŽALUZIE ISOLINE LOCO</b>        |    |
| - Základní ceníková sestava        | 5  |
| - Příplatky                        | 5  |
| - Technické informace              | 6  |
| - Typy barevného sladění           | 6  |
| <b>ŽALUZIE ISOLINE PRIM</b>        |    |
| - Základní ceníková sestava        | 7  |
| - Příplatky                        | 7  |
| - Technické informace              | 8  |
| - Typy barevného sladění           | 8  |
| <b>ŽALUZIE ISOLINE ECO</b>         |    |
| - Základní ceníková sestava        | 9  |
| - Příplatky                        | 9  |
| - Technické informace              | 10 |
| - Typy barevného sladění           | 10 |
| - Umístění ovládání u šikmin       | 11 |
| <b>MONTÁŽ ŽALUZIE ISOLINE</b>      | 12 |
| <b>MONTÁŽ ŽALUZIE ISOLINE LOCO</b> | 13 |
| <b>MONTÁŽ ŽALUZIE ISOLINE PRIM</b> | 14 |
| <b>TABULKA BAREVNÉHO SLADĚNÍ</b>   | 15 |

## Všeobecné informace

- Ceny v ceníku jsou uváděny za **měrnou jednotku**.
- Ceny uvedené v ceníku jsou **bez montáže**.
- Všechny ceníky jsou bez **DPH**.
- Pro stanovení ceny zaokrouhlete rozměr k nejbližšímu tabulkovému rozměru tzn. < zaokrouhlit dolů ( 181-184), jinak zaokrouhlit směrem nahoru.
- Rozměry v tabulkách jsou uváděny v milimetrech, plošné rozměry v m<sup>2</sup>.
- V objednávkách se jako první uvádí **šířka**, jako druhá **výška**.
- Záruční lhůta na výrobky je **2 roky**. Záruka se nevztahuje na závady způsobené **špatnou montáží**, nesprávným **užitím** nebo nesprávným **používáním** výrobku.
- **Objednávky** do výroby zadávejte pomocí on-line systému na firemních webových stránkách. Při reklamaci nebude případná chyba zadání objednávky jinou formou uznána.
- Termín dodání 2-9 dnů, šikminy 4-5 týdnů.

## Horizontální žaluzie

ISOLINE

ISOLINE LOCO

ISOLINE PRIM

ISOLINE ECO

## HORNÍ PROFIL



Žaluzie je dodávána vždy v interiérovém provedení s čelním vývodem ovládání a s fixací silonovou strunou

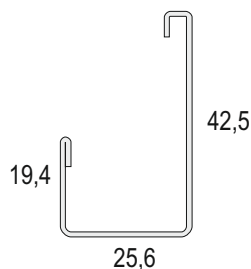

**OVLÁDÁNÍ:** Sdružené řetízkové ovládání umožňuje jak naklápění, tak stahování lamel.

**LAMELA:** 25 x 0,18, 25 x 0,21 nebo 16 x 0,21 mm

**DOMYKATELNÉ PŘÍPLATKY:** Domykatelná žaluzie, u které je po dovržení lamel minimalizován prostup světla skrze lamely. Efektu je docíleno excentrickým umístěním otvorů v lamelách pro textilní pásku a fixační strunu.

## Základní ceníková sestava žaluzie ISOLINE

**HORNÍ PROFIL:** 42,5 x 25x 19,4 mm, materiál válcovaný pozinkovaný plech

**DOLNÍ PROFIL:** materiál válcovaný pozinkovaný plech

**BARVNÉ PŘÍPLATKY HORNÍHO A DOLNÍHO PROFILU:** bílá RAL 9010, tm. hnědá RAL 8017, stříbrná RAL 9006, hnědá RAL 8004, hnědá RAL 8003, slonová kost RAL 1013, antracit RAL 7016, zlatá (odpovídá lamele č. 714), bronzová (odpovídá lamele č. 700)

**LAMELA:** 25 x 0,18 mm, hliník

**BARVA LAMELY:** dle vzorníku

**OVLÁDÁNÍ:** řetízkem

**VYTAHOVACÍ PÁSKA:** 0,14 x 5 mm v barvě bílá, stříbrná, béžová, hnědá, světle hnědá

**BARVNÉ SLADĚNÍ:** ZÁKLADNÍ - horní a dolní profil, žebříček a provázek v bílé barvě

**MONTÁŽNÍ SET:** spojovací materiál, fixace řetízku, distanční podložky

## PŘÍPLATKY

**HORNÍ PROFIL:** hliník, hnědá RAL 8023

**DOLNÍ PROFIL:** hliník, hnědá RAL 8023

**LAMELA:** barvy lamel číslo 780, 783, 1940, 8005, 8101, 8300, 8204, 8107

barvy lamel - imitace dřeva W91, W92, W93, W94, W95, W96, W97, W98

lamela 16 x 0,21 mm, 9 odstínů

lamela 25 x 0,21 mm

**BARVNÉ SLADĚNÍ:** lamela 25 mm: celkové a individuální barevné sladění

**PŘÍPLATKY:** domykateľné

**DŘEVĚNÁ KRYCÍ LIŠTA + DOLNÍ RÝNA**

ISOLINE: STANDARDNÍ PŘÍPLATKY



ISOLINE: DOMYKATELNÉ PŘÍPLATKY (CELOSTÍN)

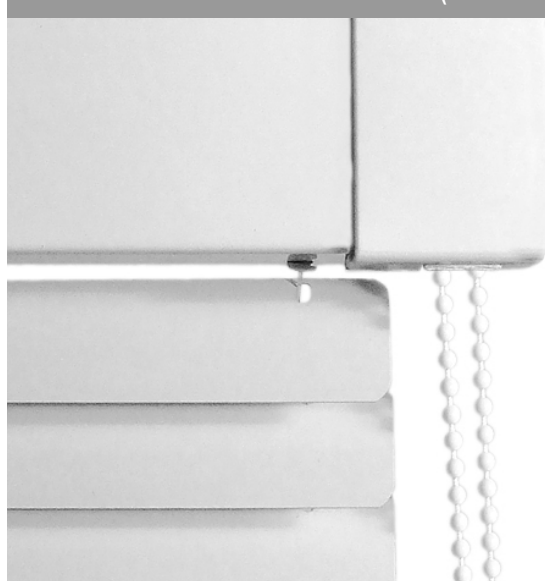



## TECHNICKÉ INFORMACE

| MEZNÍ ROZMĚR ŽALUZIE |           |           |           |           |                    |
|----------------------|-----------|-----------|-----------|-----------|--------------------|
|                      | ŠÍŘKA     |           | VÝŠKA     |           | MAXIMALNÍ PLOCHA   |
|                      | minimální | maximální | minimální | maximální |                    |
| Isoline              | 200 mm    | 2400 mm   | 300 mm    | 2500 mm   | 2,4 m <sup>2</sup> |

## ZNAČENÍ ŽALUZÍÍ

## UMÍSTĚNÍ OVLÁDÁNÍ

ŘP - výstup řetízku vpravo

ŘL - výstup řetízku vlevo

## BAREVNÝ ROZSAH

|                     |            |
|---------------------|------------|
| Horní, dolní profil | 10 odstínů |
| Lamela 25 x 0,18    | 63 odstínů |
| Lamela 25 x 0,21    | 76 odstínů |
| Lamela 16 x 0,21    | 9 odstínů  |
| Žebříček 28 x 21,5  | 31 barev   |
| Žebříček 28 x 18    | 17 barev   |
| Žebříček 28 x 12    | 13 barev   |
| Texband             | 16 barev   |

## TYPY BAREVNÉHO SLADĚNÍ

**ZÁKLADNÍ** - Ke všem odstínům lamel dle vzorníku (kromě P14 a 716) se dodává vše ostatní BÍLÉ ( horní profil, dolní profil, řetízek, žebříček, textilní páska a ostatní komponenty).

**CELKOVÉ** - Nabízí devět odstínů LAKOVANÝCH horních profilů a dolních profilů, ke kterým jsou nadefinovány odpovídající barvy dalších komponentů včetně odstínů lamel.

**INDIVIDUÁLNÍ** - Neodpovídá žádnému výše uvedenému typu barevného sladění, umožňuje jakoukoliv kombinaci nabízených odstínů lamel, horního profilu, dolního profilu, řetízku, žebříčku a textilní pásky.



Tabulka barevného sladění strana 11

## VYMĚŘENÍ ŽALUZÍÍ

Jako výrobní šířka a výška ISSO žaluzie se uvádí rozměr mezi zasklívacími lištami (**rozměr B**). Při malé hloubce zasklívacích lišt (**rozměr A**) je nutno při montáži použít distanční podložky pod koncovky.

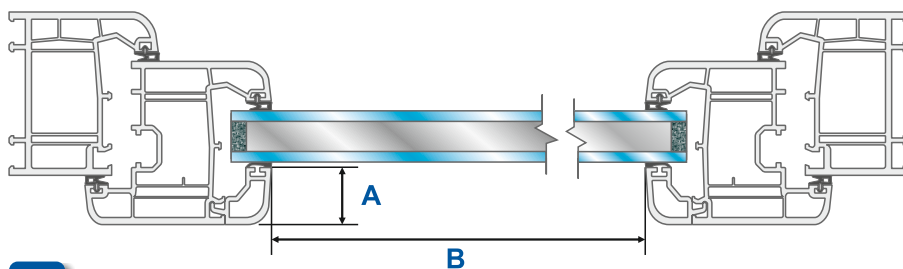

A < 14 mm - 1 pár podložek  
A < 10 mm - 2 páry

ROZMĚR A minimálně 16 mm



Montáž žaluzie ISOLINE strana 12.

### HORNÍ PROFIL

### KRYCÍ LIŠTA LOCO



Žaluzie je dodávána vždy v interierovém provedení s čelním vývodem ovládání a s fixací silonovou strunou

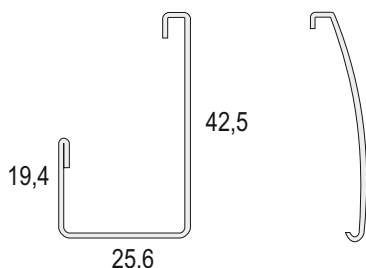

**OVLÁDÁNÍ:** Sdružené řetízkové ovládání umožňuje jak naklápění, tak stahování lamel.

**LAMELA:** 25x0,18, 25x0,21 nebo 16x0,21mm.

**DOMYKATELNÉ PŘÍPLATKY:** Domykatelná žaluzie, u které je po dovržení lamel minimalizován průstup světla skrze lamely. Efektu je docíleno excentrickým umístěním otvorů v lamelách pro textilní pásku a fixační strunu.

## Základní ceníková sestava žaluzie ISOLINE LOCO

**HORNÍ PROFIL:** 42,5 x 25 x 19,4 mm, materiál válcovaný pozinkovaný plech

**DOLNÍ PROFIL:** materiál válcovaný pozinkovaný plech

**BAREVNÉ PŘÍPLATKY HORNÍHO A DOLNÍHO PROFILU:** bílá RAL 9010, tm. hnědá RAL 8017, stříbrná RAL 9006, hnědá RAL 8004, hnědá RAL 8003, slonová kost RAL 1013, antracit RAL 7016, zlatá (odpovídá lamele č. 714), bronzová (odpovídá lamele č. 700)

**KRYCÍ LIŠTA:** materiál plechový válcovaný profil v barvě odpovídající hornímu profilu

**LAMELA:** 25 x 0,18 mm, hliník

**BARVA LAMELY:** dle vzorníku

**OVLÁDÁNÍ:** řetízkem

**VYTAHOVACÍ PÁSKA:** 0,14x5 mm

**BAREVNÉ SLADĚNÍ:** ZÁKLADNÍ - horní a dolní profil, žebříček a provázek v bílé barvě

**MONTÁŽNÍ SET:** spojovací materiál, fixace řetízku, distanční podložky

## PŘÍPLATKY

**HORNÍ PROFIL:** polep renolitovou fólií

**DOLNÍ PROFIL:** polep renolitovou fólií

**KRYCÍ LIŠTA:** polep renolitovou fólií

**LAMELA:** barvy lamel číslo 780, 783, 1940, 8005, 8101, 8300, 8204, 8107

barvy lamel - imitace dřeva W91, W92, W93, W94, W95, W96, W97, W98

lamela 16 x 0,21 mm, 9 odstínů

lamela 25 x 0,21 mm

**PŘÍPLATKY:** domykateľné

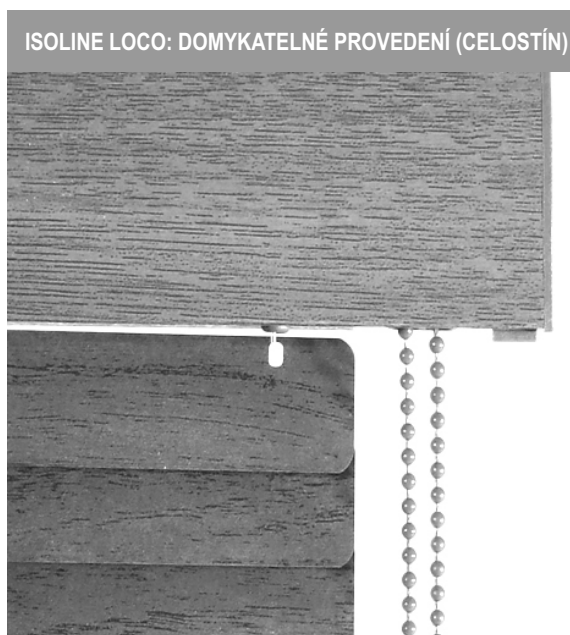

## TECHNICKÉ INFORMACE

| MEZNÍ ROZMĚR ŽALUZIE |           |           |           |           |                    |
|----------------------|-----------|-----------|-----------|-----------|--------------------|
|                      | ŠÍŘKA     |           | VÝŠKA     |           | MAXIMALNÍ PLOCHA   |
|                      | minimální | maximální | minimální | maximální |                    |
| Isoline Loco         | 200 mm    | 2400 mm   | 300 mm    | 2500 mm   | 2,4 m <sup>2</sup> |

### ZNAČENÍ ŽALUZÍ

#### UMÍSTĚNÍ OVLÁDÁNÍ

ŘP - výstup řetízku vpravo

ŘL - výstup řetízku vlevo

### BAREVNÝ ROZSAH

|                     |            |
|---------------------|------------|
| Horní, dolní profil | 9 odstínů  |
| Lamela 25 x 0,18    | 63 odstínů |
| Lamela 25 x 0,21    | 76 odstínů |
| Lamela 16 x 0,21    | 9 odstínů  |
| Žebříček 28 x 21,5  | 31 barev   |
| Žebříček 28 x 18    | 17 barev   |
| Žebříček 28 x 12    | 13 barev   |
| Texband             | 16 barev   |

### TYPY BAREVNÉHO SLADĚNÍ

**ZÁKLADNÍ** - Ke všem odstínům lamel dle vzorníku (kromě P14 a 716) se dodává vše ostatní BÍLÉ (krycí lišta, horní profil, dolní profil, řetízek, žebříček, textilní páska a ostatní komponenty).

**CELKOVÉ** - Nabízí osm odstínů LAKOVANÝCH a čtrnáct dekorů RENOLITOVÝCH fólií na krycí lišty, horní profily a dolní profily, ke kterým jsou nadefinovány odpovídající barvy dalších komponentů včetně odstínů lamel.

**INDIVIDUÁLNÍ** - Neodpovídá žádnému výše uvedenému typu barevného sladění, umožňuje jakoukoliv kombinaci nabízených odstínů lamel, krycích lišt, horního profilu, dolního profilu, řetízku, žebříčku a textilní pásky.



Tabulka barevného sladění strana 11

### VYMĚŘENÍ ŽALUZÍ

Jako výrobní šířka a výška ISSO žaluzie se uvádí rozměr mezi zasklívacími lištami (**rozměr B**). Při malé hloubce zasklívacích lišt (**rozměr A**) je nutno při montáži použít distanční podložky pod koncovky.

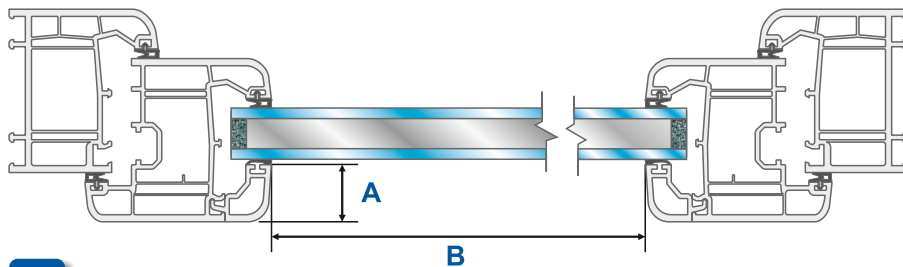

A < 14 mm - 1 pár podložek  
A < 10 mm - 2 páry

ROZMĚR A minimálně 16 mm



Montáž žaluzie ISOLINE LOCO strana 13.

### HORNÍ PROFIL

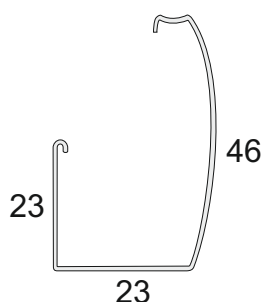

Žaluzie je dodávána vždy v interiérovém provedení s čelním vývodem ovládání a s fixací silonovou strunou

**OVLÁDÁNÍ:** Sdružené řetízkové ovládání umožňuje jak naklápění, tak stahování lamel.

**LAMELA:** 25x0,18, 25x0,21 nebo 16x0,21mm.

**DOMYKATELNÉ PŘÍPLATKY:** Domykatelná žaluzie, u které je po dovržení lamel minimalizován průstup světla skrze lamely. Efektu je docíleno excentrickým umístěním otvorů v lamelách pro textilní pásku a fixační strunu.

## Základní ceníková sestava žaluzie ISOLINE PRIM

**HORNÍ PROFIL:** 46x23x23mm, materiál válcovaný pozinkovaný plech

**DOLNÍ PROFIL:** materiál válcovaný pozinkovaný plech

**BARVNÉ PŘÍPLATKY HORNÍHO A DOLNÍHO PROFILU:** bílá RAL 9010, tm. hnědá RAL 8017, stříbrná RAL 9006, hnědá RAL 8004, hnědá RAL 8003, slonová kost RAL 1013, antracit RAL 7016, zlatá (odpovídá lamele č. 714), bronzová (odpovídá lamele č. 700)

**BARVA LAMELY:** dle vzorníku

**OVLÁDÁNÍ:** řetízkem

**VYTAHOVACÍ PÁSKA:** 0,14x5 mm v barvě bílá, stříbrná, béžová, hnědá, světle hnědá

**BARVNÉ SLADĚNÍ:** ZÁKLADNÍ - horní a dolní profil, žebříček a provázek v bílé barvě.

**MONTÁŽNÍ SET:** spojovací materiál, fixace řetízku, distanční podložky

## PŘÍPLATKY

**HORNÍ PROFIL:** polep renolitovou fólií

**DOLNÍ PROFIL:** polep renolitovou fólií

**LAMELA:** barvy lamel číslo 780, 783, 1940, 8005, 8101, 8300, 8204, 8107

barvy lamel - imitace dřeva W91, W92, W93, W94, W95, W96, W97, W98

lamela 16 x 0,21 mm, 9 odstínů

lamela 25 x 0,21 mm

**BARVNÉ SLADĚNÍ:** lamela 25mm: celkové a individuální barevné sladění

**PŘÍPLATKY:** domykatelné

**BRZDA** (poměr 1:1)

**PŘEVODOVKA S BRZDOU** (poměr 1:4) - ovládání nekonečný řetízek, délky 50, 75, 100, 125, 150, 175, 200, 225 cm

PRIM: STANDARDNÍ PŘÍPLATKY



PRIM: DOMYKATELNÉ PŘÍPLATKY (CELOSTÍN)

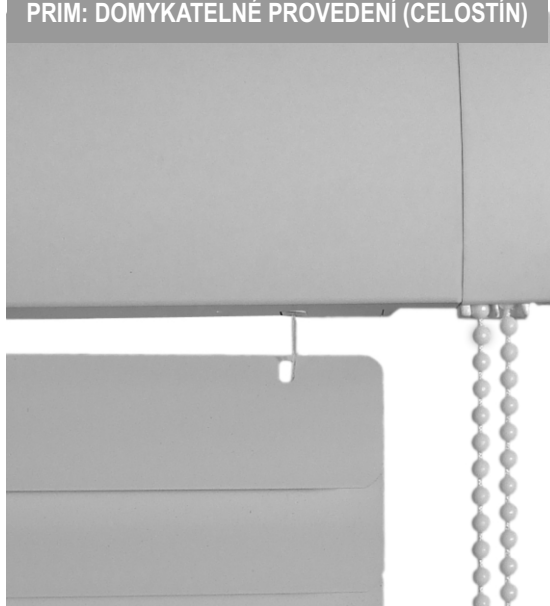



## TECHNICKÉ INFORMACE

| MEZNÍ ROZMĚR ŽALUZIE |           |           |           |           |                     |
|----------------------|-----------|-----------|-----------|-----------|---------------------|
|                      | ŠÍŘKA     |           | VÝŠKA     |           | MAXIMALNÍ PLOCHA    |
|                      | minimální | maximální | minimální | maximální |                     |
| PRIM bez převodovky  | 240 mm    | 2200 mm   | 300 mm    | 2400 mm   | 2,4 m <sup>2</sup>  |
| PRIM s převodovkou   | 350 mm    | 2200 mm   | 300 mm    | 2400 mm   | 5,28 m <sup>2</sup> |

**i** U plochy žaluzie nad 2,4 m<sup>2</sup> je pro zachování záruky nutné použít převodovku. Převodovka je za příplatek. Na žaluzie bez převodovky s plochou větší než 2,4 m<sup>2</sup> neposkytujeme záruku.

| ZNAČENÍ ŽALUZÍ             |
|----------------------------|
| <b>UMÍSTĚNÍ OVLÁDÁNÍ</b>   |
| ŘP - výstup řetízku vpravo |
| ŘL - výstup řetízku vlevo  |

| BAREVNÝ ROZSAH      |            |
|---------------------|------------|
| Horní, dolní profil | 9 odstínů  |
| Lamela 25 x 0,18    | 63 odstínů |
| Lamela 25 x 0,21    | 76 odstínů |
| Lamela 16 x 0,21    | 9 odstínů  |
| Žebříček 28 x 21,5  | 31 barev   |
| Žebříček 28 x 18    | 17 barev   |
| Žebříček 28 x 12    | 13 barev   |
| Texband             | 16 barev   |

### TYPY BAREVNÉHO SLADĚNÍ

**ZÁKLADNÍ** - Ke všem odstínům lamel dle vzorníku (kromě P14 a 716) se dodává vše ostatní BÍLÉ ( horní profil, dolní profil, řetízek, žebříček, textilní páska a ostatní komponenty).

**CELKOVÉ** - Nabízí osm odstínů LAKOVANÝCH a čtrnáct odstínů RENOLITOVÝCH fólií horních a dolních profilů, ke kterým jsou nadefinovány odpovídající barvy dalších komponentů včetně odstínů lamel.

**INDIVIDUÁLNÍ** - Neodpovídá žádnému výše uvedenému typu barevného sladění, umožňuje jakoukoliv kombinaci nabízených odstínů lamel, horního profilu, dolního profilu, řetízku, žebříčku a textilní pásky.

**i** Tabulka barevného sladění na straně 14.

### VYMĚŘENÍ ŽALUZÍ

Jako výrobní šířka a výška PRIM žaluzie se uvádí rozměr mezi zasklívacími lištami (**rozměr B**). Při malé hloubce zasklívacích lišt (**rozměr A**) je nutno při montáži použít distanční podložky pod koncovky.

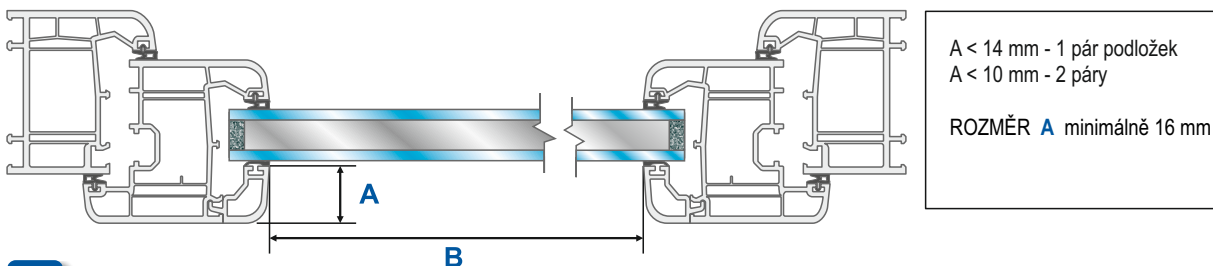

**i** Montáž žaluzie ISOLINE PRIM na straně 14.

## HORNÍ PROFIL

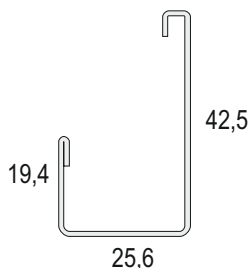

Žaluzie je dodávána vždy v interierovém provedení s čelním vývodem ovládání a s fixací silonovou strunou

**OVLÁDÁNÍ:** TYP1 (šnek + plast. táhlo)  
TYP2 (šnek + bovden)

**LAMELA:** 25 x 0,18, 25 x 0,21 nebo 16 x 0,21mm

**DOMYKATELNÉ PŘÍPLATKY:** Domykatelná žaluzie, u které je po dověření lamel minimalizován průstup světla skrze lamely. Efektu je docíleno excentrickým umístěním otvorů v lamelách pro fixační strunu.

## Základní ceníková sestava žaluzie ISOLINE ECO

**HORNÍ PROFIL:** 42,5 x 25,6 x 19,4 mm, materiál válcovaný pozinkovaný plech

**DOLNÍ PROFIL:** materiál válcovaný pozinkovaný plech

**BAREVNÉ PŘÍPLATKY HORNÍHO A DOLNÍHO PROFILU:** bílá RAL 9010, tm. hnědá RAL8017, stříbrná RAL 9006, hnědá RAL 8004, hnědá RAL 8003, slonová kost RAL 1013, zlatá (odpovídá lamele č. 714) bronzová (odpovídá lamele č. 700)

**LAMELA:** 25 x 0,18 mm, hliník

**BARVA LAMELY:** dle vzorníku

**OVLÁDÁNÍ:** TYP1, TYP2

**BAREVNÉ SLADĚNÍ:** ZÁKLADNÍ - horní a dolní profil, žebříček a provázek v bílé barvě

**MONTÁŽNÍ SET:** spojovací materiál

**HRUŠKY:** bílé, průhledné, hnědé

**KRYTKY:** pouze v barvě bílé, stříbrné, tm. hnědé

## PŘÍPLATKY

**HORNÍ PROFIL:** hliník, RAL 8023

**DOLNÍ PROFIL:** hliník, RAL 8023

**LAMELA:** barvy lamel číslo 780, 783, 1940, 8005, 8101, 8300, 8204, 8107  
barvy lamel - imitace dřeva W91, W92, W93, W94, W95, W96, W97, W98  
lamela 16 x 0,21 mm, 9 odstínů  
lamela 25 x 0,21 mm

**BAREVNÉ SLADĚNÍ:** lamela 25 mm: celkové a individuální barevné sladění

**PŘÍPLATKY:** domykatelné

**DŘEVĚNÁ KRYCÍ LIŠTA + DOLNÍ RÝNA**  
**ŠIKMINA**

ISOLINE ECO: OVLÁDÁNÍ TYP1  
ŠNEK + PLASTOVÉ TÁHLO

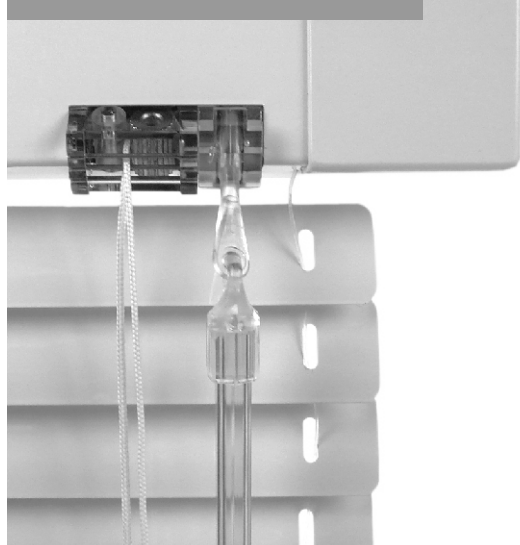

ISOLINE ECO: OVLÁDÁNÍ TYP2  
ŠNEK + BOVDEN

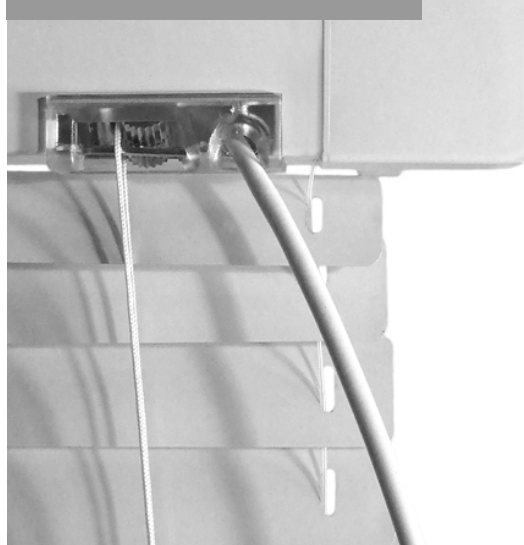

## TECHNICKÉ INFORMACE

| MEZNÍ ROZMĚR ŽALUZIE |           |           |           |           |                    |
|----------------------|-----------|-----------|-----------|-----------|--------------------|
|                      | ŠÍŘKA     |           | VÝŠKA     |           | MAXIMÁLNÍ PLOCHA   |
|                      | minimální | maximální | minimální | maximální |                    |
| Isoline Eco          | 200 mm    | 2400 mm   | 300 mm    | 2500 mm   | 2,4 m <sup>2</sup> |

### TYPY BAREVNÉHO SLADĚNÍ

**ZÁKLADNÍ** - Ke všem odstínům lamel dle vzorníku (kromě P14 a 716) se dodává vše ostatní BÍLÉ (horní profil, dolní profil, žebříček a ostatní komponenty).

**CELKOVÉ** - Nabízí devět odstínů LAKOVANÝCH horních profilů a dolních profilů, ke kterým jsou nadefinovány odpovídající barvy dalších komponentů včetně odstínů lamel.

**INDIVIDUÁLNÍ** - Neodpovídá žádnému výše uvedenému typu barevného sladění, umožňuje jakoukoliv kombinaci nabízených odstínů lamel, horního profilu, dolního profilu a žebříčku.

### BAREVNÝ ROZSAH

|                     |            |
|---------------------|------------|
| Horní, dolní profil | 9 odstínů  |
| Lamela 25 x 0,18    | 63 odstínů |
| Lamela 25 x 0,21    | 76 odstínů |
| Lamela 16 x 0,21    | 9 odstínů  |
| Žebříček 28 x 21,5  | 31 barev   |
| Žebříček 28 x 18    | 17 barev   |
| Žebříček 28 x 12    | 13 barev   |

### ZNAČENÍ ŽALUZÍ

#### DLE UMÍSTĚNÍ OVLÁDÁNÍ

**P** - brzda umístěna vpravo  
**L** - brzda umístěna vlevo



Tabulka barevného sladění na straně 14.

### VYMĚŘENÍ ŽALUZÍ

Jako výrobní šířka a výška ISSO žaluzie se uvádí rozměr mezi zasklívacími lištami (**rozměr B**). Při malé hloubce zasklívacích lišt (**rozměr A**) je nutno při montáži použít distanční podložky pod koncovky.

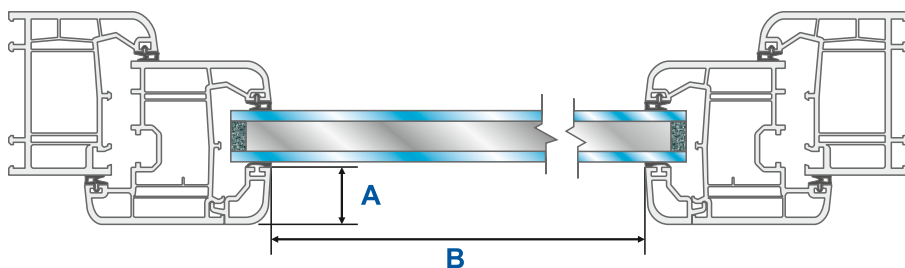

A < 14 mm - 1 pár podložek  
 A < 10 mm - 2 páry podložek  
 ROZMĚR A minimálně 16 mm



Montáž žaluzie ISOLINE na straně 9.

### ŠIKMINY

Možné tvary atypických žaluzií - vlastní požadavek zakreslit včetně rozměrů do nákresu. Pro výrobu je nutno uvést všechny rozměry - kóty (spodní, boční levý i pravý, horní).

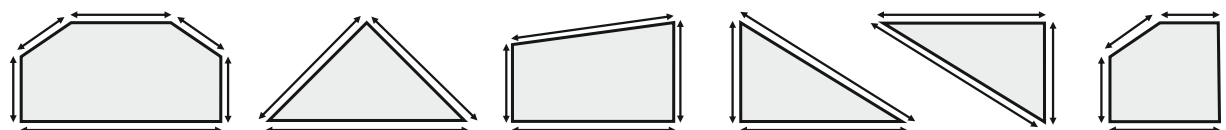

Podrobné informace jsou uvedené na objednávkovém formuláři pro atypickou horizontální žaluzii.

## UMÍSTĚNÍ OVLÁDÁNÍ - ŠIKMINY

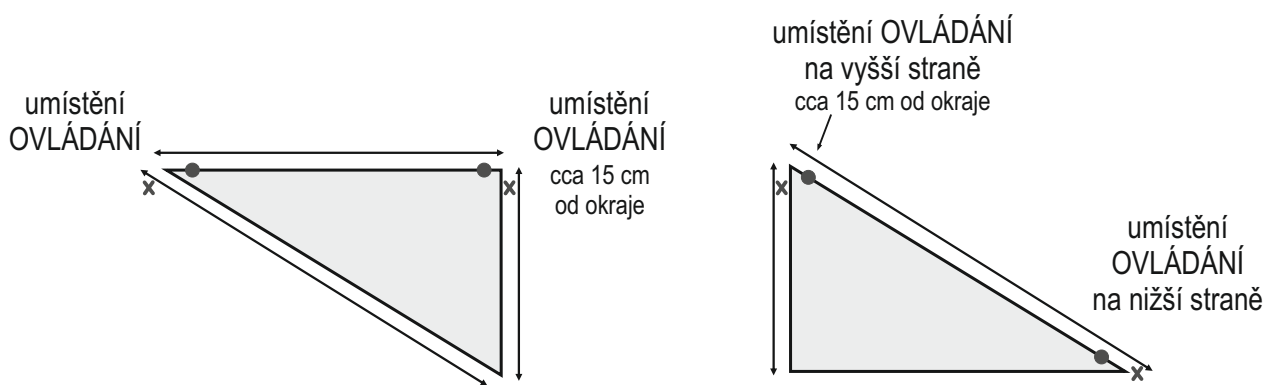
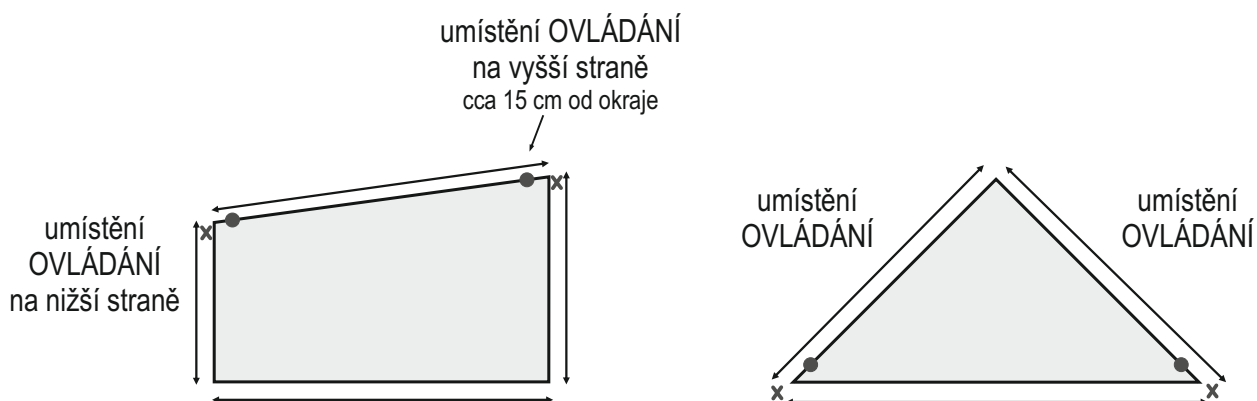
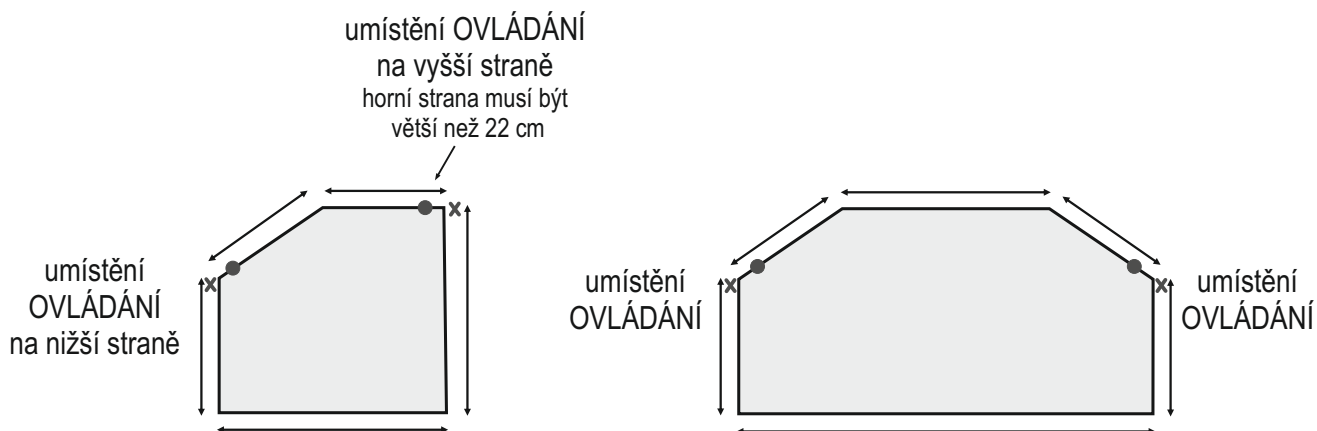

● - umístění ovládání IB

x - umístění ovládání IF

\* vysvětlivky provedení IB, IF - viz online



## MONTÁŽ ŽALUZIE ISOLINE

Obr.1



Žaluzii přiložíme na horní profil okna a vystředíme. Do předvrtaných otvorů v zasklívací liště nasadíme šrouby a dotáhneme.

Obr.2



Do spodního profilu zasklívací lišty navrtáme otvory pro upevnění fixace (pro plast Ø 2,4 mm, pro dřevo Ø 4 mm) do otvoru Ø 4mm vešroubujeme fixační šrouby.

Obr.3



Fixační strunu s uzlíkem vsuneme do otvoru a zajistíme kolíkem. Strunu napneme směrem nahoru.

Obr.4



Strunu napneme přes horní koncovky, zajistíme kolíky a přebytečnou strunu uštrihneme.

Obr.5

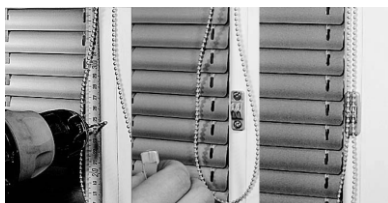

Na straně ovládaní navrtáme otvory do zasklívací lišty, pro upevnění aretace řetízku. Do vyvrtaných otvorů vložíme šrouby a utáhneme. Poté nacvakneme krytku aretace.

Obr.6



Montáž dokončíme nasazením plastových krytek převodovek.

## MONTÁŽ ŽALUZIE ISOLINE LOCO

Obr.1



Žaluzii přiložíme na horní profil okna a vystředíme. Do předvrtaných otvorů v zasklívací liště nasadíme šrouby a dotáhneme.

Obr.2



Do spodního profilu zasklívací lišty navrtáme otvory pro upevnění fixace (pro plast  $\text{Ř } 2,4$  mm, pro dřevo  $\text{Ř } 4$  mm) do otvoru  $\text{Ř } 4$  mm vešroubujeme fixační šrouby.

Obr.3



Fixační strunu s uzlíkem vsuneme do otvoru a zajistíme kolíkem. Strunu napneme směrem nahoru.

Obr.4



Strunu napneme přes horní koncovky, zajistíme kolíky a přebytečnou strunu ustříháme.

Obr.5



Na straně ovládání navrtáme otvory do zasklívací lišty, pro upevnění aretace řetízku. Do vyvrtaných otvorů vložíme šrouby a aretaci utáhneme. Poté nacvakneme krytku.

Obr.6



Krycí lištu nasuneme na obou stranách do spodních zobáčků převodovek. Tlakem zdola nahoru nacvakneme krycí lištu do horních drážek.

Obr.7



Krycí lištu demontujeme stlačením vystouplých zobáčků na spodních stranách obou převodovek. Tím se krycí lišta uvolní a jednoduše odejme z horního profilu žaluzie.

## MONTÁŽ ŽALUZIE PRIM:

Obr.1



Žaluzii přiložíme na horní profil okna a vystředíme. Do předvrtaných otvorů v rámu okna nasadíme šrouby a dotáhneme.

Obr.2

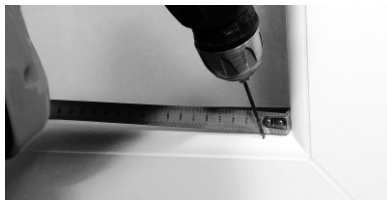

Do spodního profilu navrtáme otvory pro upevnění fixace (pro plast  $\varnothing$  2,4 mm, pro dřevo  $\varnothing$  4 mm) do otvoru  $\varnothing$  4mm vešroubujeme fixační šrouby.

Obr.3

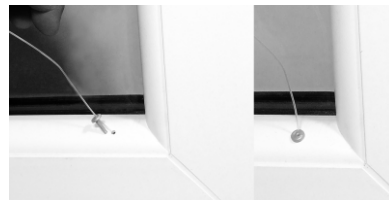

Fixační strunu s uzlíkem vsuneme do otvoru a zajistíme kolíkem. Strunu napneme směrem nahoru.

Obr.4



Strunu napneme přes horní koncovky, zajistíme kolíky a přebytečnou strunu uštrihneme.

Obr.5



Na straně ovládaní navrtáme otvory pro upevnění aretace řetízku. Do vyvrtaných otvorů vložíme šrouby a aretaci utáhneme. Poté nacvakneme krytku.

Obr.6



Po krajích horní lišty nacvakneme krytky a tím je montáž dokončena.

## MONTÁŽ ŽALUZIE PRIM (varianta při podsazení zasklívací lišty):

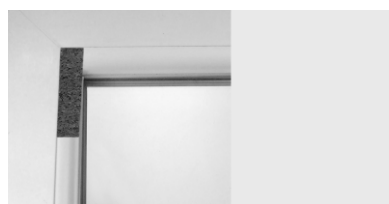
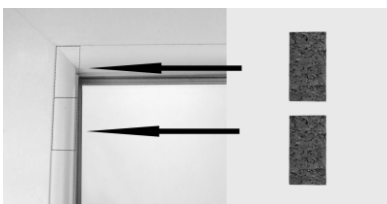
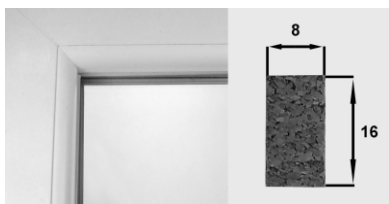

V případě podsazení zasklívací lišty vůči křídlu okna je nutno při montáži žaluzie PRIM použít dvou korkových podložek umístěných nad sebou v rozích zasklívacích lišt (viz obr.).

## ZÁKLADNÍ BAREVNÉ SLADĚNÍ

Ke všem odstínům lamel dle vzorníku (kromě P14 a 716), se dodává vše ostatní BÍLÉ, (krycí lišta, horní profil, dolní profil, řetízek, žebříček, textilní páska a ostatní komponenty).

**Lamely:** všechny odstíny lamel kromě P14 a 716

- horní a dolní profil v bílé barvě  
- řetízek, žebříček a textilní páska v bílé barvě

**Lamely:** P14 a 716

- horní a dolní profil v bílé barvě  
- řetízek v bílé barvě  
- žebříček a textilní páska v hnědé barvě

## CELKOVÉ BAREVNÉ SLADĚNÍ

Nabízí deset odstínů LAKOVANÝCH a šest dekorů RENOLITOVÝCH fólií na krycí lišty, horní profily a dolní profily, ke kterým jsou nadefinovány odpovídající barvy dalších komponentů včetně odstínů lamel.

**Lamely:** 1, 65, 266, 285, 872, 279, 8107, 17, 58,  
103, 104, 713, 714, 700, P14, 716, 7016

- horní a dolní profil 10 odstínů laku  
- řetízek, žebříček a textilní páska jsou barevně sladěny

**Lamely v imitaci:** W91, W92, W93, W94, W95, W96, W97, W98

**Lamely v imitaci:** W91, W92, W93, W94, W95, W96, W97, W98

- horní a dolní profil 6 dekorů renolitových fólií  
- řetízek, žebříček a textilní páska jsou barevně sladěny

**Lamely:** všechny výše neuvedené odstíny lamel

- horní a dolní profil v bílé barvě  
- řetízek v bílé barvě  
- žebříček a textilní páska jsou barevně sladěny

## INDIVIDUÁLNÍ BAREVNÉ SLADĚNÍ

Neodpovídá žádnému výše uvedenému typu barevného sladění, umožňuje jakoukoliv kombinaci nabízených odstínů lamel, krycích lišt, horního profilu, dolního profilu, řetízku, žebříčku a textilní pásky.

**Lamely:** všechny odstíny dle vzorníku

- všechny nabízené odstíny a renolitové polepy krycích lišt, horního profilu, dolního profilu, řetízku, žebříčku a textilní pásky.



Při objednání je nutno PŘESNĚ NADEFINOVAT na objednávkovém listě:

- barvu horního a dolního profilu (kolonka barva profilů)
- barva žebříčku a textilní pásky (kolonka poznámka)
- barvy ovládacích a montážních komponentů (kolonka poznámka)



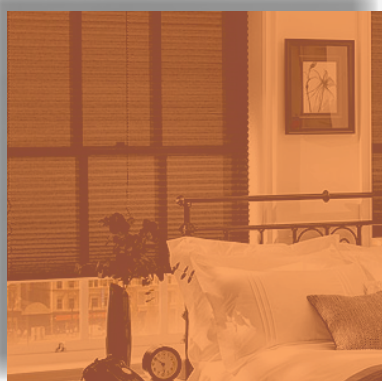
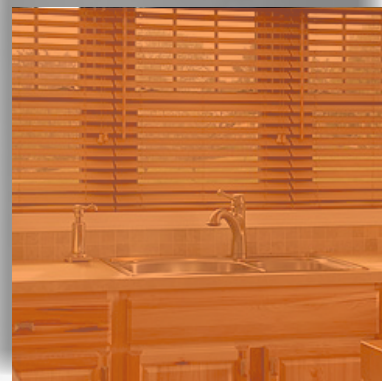
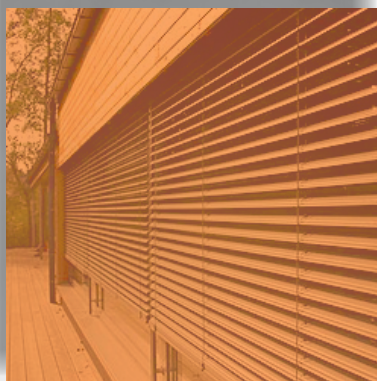

  
**KASKO**<sup>®</sup>  
STÍNÍČÍ TECHNIKA

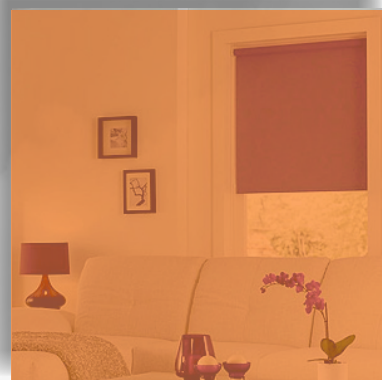
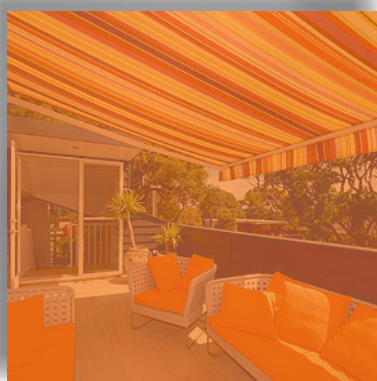

**CENÍK 2019**

**HORIZONTÁLNÍ ŽALUZIE**

